

**Монитор видеодомофона (PAL/ NTSC)
Инструкция по эксплуатации**

- E430C
- E430C-W32
- E430C-W64

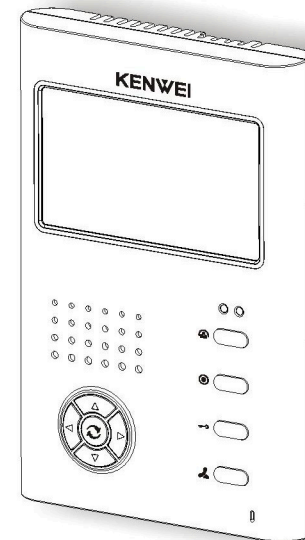

ВНИМАНИЕ: ПЕРЕД НАЧАЛОМ ЭКСПЛУАТАЦИИ ПРИБОРА ОБЯЗАТЕЛЬНО ПРОЧИТАЙТЕ НАСТОЯЩЕЕ РУКОВОДСТВО И СОБЛЮДАЙТЕ ВСЕ ПРЕДУПРЕЖДЕНИЯ И ИНСТРУКЦИИ, ЗАФИКСИРОВАННЫЕ В ЭТОМ РУКОВОДСТВЕ И НА УСТРОЙСТВЕ.

1. **Прочтите инструкцию** - Необходимо прочитать инструкцию по эксплуатации, прежде чем ввести аппарат в эксплуатацию.
 2. **Сохраните инструкцию** - Необходимо сохранить инструкцию по эксплуатации для использования в будущем.
 3. **Обращайте внимание на предупреждения** - Необходимо соблюдать все предупреждения, указанные на оборудовании и в инструкции по эксплуатации.
 4. **Соблюдайте инструкцию** - Необходимо выполнять все рекомендации по установке и эксплуатации.
 5. **Система вентиляции** - Гнезда и отверстия в корпусе предназначены для вентиляции и предохранения системы от перегрева.
 6. **Источник питания** - Этот прибор приводится в действие только от источника питания с соответствующей фабричной маркировкой.
 7. **Заземление** - этот прибор оборудован поляризованной вилкой переменного тока.
 8. **Защита сетевого шнура** - Проложите сетевой шнур таким образом, чтобы по нему не ходили и его не пережимали предметы, расположенные рядом с ним или на нем; особое внимание обращайтесь на шнур в вилках, электрические розетки и место выхода шнура из оборудования.
 9. **Перегрузка** - Не перегружайте розетки и удлинители, так как перегрузка может привести к возгоранию или поражению током.
 10. **Поломка требующая ремонта** - Отключите вилку данного устройства от розетки и обратитесь по вопросам ремонта к квалифицированному обслуживающему персоналу в случае:
 - a) повреждения шнура или вилки;
 - b) попадания внутрь жидкости или предметов;
 - в) попадания устройства под дождь или в воду;
 - г) если оборудование уронили или повредили;
 - д) если в работе устройства замечены сбои.
 11. **Жидкости и инородные вещества** - Не используйте этот прибор вблизи воды, например, рядом с ванной, кухонной раковиной, или раковиной для стирки, в помещении с высокой влажностью или рядом с бассейном и озером. Избегайте попадания инородных веществ внутрь прибора через гнезда, так как это может привести к высокому напряжению, замыканию деталей, и в результате к пожару или поражению током. Не проливайте жидкие вещества на прибор.
 12. **Дополнительное оборудование** - Не размещайте этот прибор на неустойчивой поверхности, подставке, штативе или столе. Данное устройство может упасть, в результате чего человек может быть травмирован, а также аппарату будет нанесен ущерб.
- Примечание:** Не размещайте данный прибор на деревянной поверхности или поверхности из полимерного материала под древесину, так как данные поверхности можно легко повредить.
13. **Ремонт** - Не пытайтесь ремонтировать прибор самостоятельно, во избежание несчастных случаев, поражения током высокого напряжения при открытии или снятии задней панели. Обращайтесь по любым вопросам ремонта к квалифицированному обслуживающему персоналу.
 15. **Проверка на пригодность** - После окончания ремонта прибора, попросите технического специалиста провести проверку прибора на пригодность, чтобы определить, что прибор находится в должном исправном состоянии.
 16. **Линии электропередач** - Нельзя размещать систему рядом с линиями электропередач или в местах, где возможно проседание линии электропередач.
 17. **Крепление** - Не используйте крепления, не рекомендуемые производителем прибора, так как это может привести к несчастным случаям.
 18. **Защита наружного кабеля** - Все наружные соединения должны быть защищены от влаги. Внутренний нагрев может вызвать образование влаги или конденсата внутри крышки блока и влиять на его работу.
 19. **Система электропитания** - В качестве дополнительной защиты данного прибора перед грозой или в случае, если прибор не закреплен должным образом, или не используется длительный период времени, следует вынуть вилку из розетки и отключить прибор от антенн или кабельной системы. Благодаря этому прибор не будет поврежден. Убедитесь, что прибор заземлен должным образом, как указано выше.
- Примечание:** Цель этого напоминания - обратить внимание технического специалиста по установке систем на проведение заземления должным образом, а также уточнить, что кабель заземления должен соединяться как можно ближе к месту подключения.

Мы благодарим Вас за покупку нашей системы. Перед установкой внимательно ознакомьтесь с инструкцией. Если у вас возникли какие-либо вопросы, свяжитесь с продавцом.

Общие характеристики:

- Просмотр и удаленное открытие двери
- Различные мелодии звонка
- Регулируемая громкость разговора
- Возможность настройки цветности, яркости и т.п.
- Функция «не беспокоить» (беззвучный режим)
- Сохранение ч/б изображений



Предупреждение: Во избежание поражения электрическим током, не разбирайте корпус. В случае необходимости обратитесь к квалифицированному обслуживающему персоналу.



Предупреждение: Необходимо соблюдать действия и принципы, описанные в данном руководстве.

Примечание

* **KENWEI** оставляет за собой право на внесение изменений в комплектацию продукции и конфигурацию данного устройства.

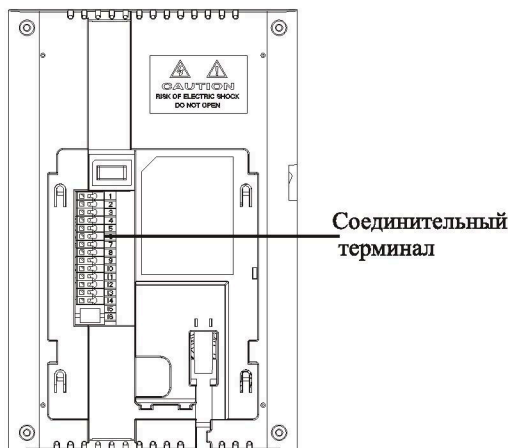
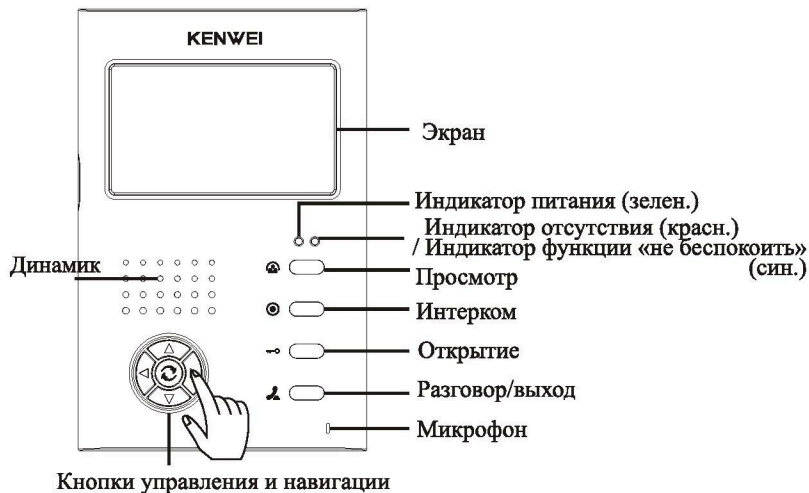

1. Включение/выключение

- После подключения устройства, переведите выключатель питания в положение вкл. (рис.1), устройство автоматически перейдет в режим ожидания, индикатор питания горит зеленым.
- Переведите выключатель питания в положение выкл. (рис.1), питание выключено, устройство выключено, индикатор питания отключен.



Рис. 1

2. Напоминание о звонке

- Звонок с внешней камеры 1**
При вызове с внешней камеры 1, на мониторе автоматически появится изображение, отображается СН1, одновременно звучит звонок (в режиме «не беспокоить» звонок не звенит).
- Звонок с внешней камеры 2**
При вызове с внешней камеры 2, на мониторе автоматически появится изображение, отображается СН2, одновременно звучит звонок (в режиме «не беспокоить» звонок не звенит)
- Интерком**
Если монитор А вызывает вспомогательную трубку, на обоих устройствах звучит «Ду лонг донг» с интервалом.

3. Просмотр / выход

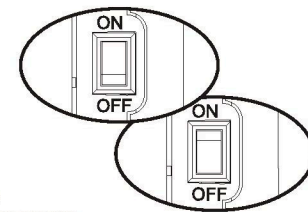
- В режиме ожидания нажмите (рис.2), появится изображение с первой камеры, отображается СН1. Устройство автоматически выходит из режима просмотра и возвращается в режим ожидания через 90 сек.
- В режиме просмотра первой камеры снова нажмите (рис.2), появится изображение со второй камеры, отображается СН2. Устройство автоматически выходит из режима просмотра и возвращается в режим ожидания через 90 сек.



Рис. 2

4. Разговор/ прекращение разговора

- При вызове с внешней камеры звучит звонок, нажмите (рис.3), чтобы начать разговор.
- В режиме просмотра нажмите (рис.3), чтобы войти в режим разговора.
- В режиме разговора нажмите (рис.3), чтобы вернуться в режим ожидания, либо система автоматически перейдет в режим ожидания через 90 сек.



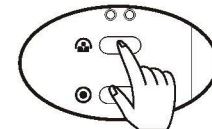

Рис. 3

5. Открытие двери

Во время разговора нажмите  (рис.4), чтобы открыть дверь.

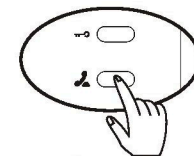





Рис. 4

6. Выбор звонка

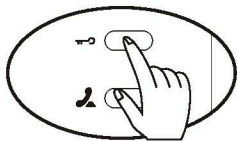
В ждущем режиме нажмите кнопку  или  (рис.5), чтобы прослушать текущую мелодию звонка. Каждый раз при нажатии мелодия меняется. Нажмите кнопку  (рис.3), чтобы сохранить мелодию, либо мелодия автоматически сохранится через 30 сек. (Выбранная мелодия выбирается для вызова с камеры 1, следующая для вызова с камеры 2).





Рис. 5

Примечание. В случае отключения питания, мелодия вызова вернется к настройке по умолчанию – «динг-донг». Мелодия вызова функции интерком по умолчанию установлена как «ду-лонг-донг», и не может быть изменена.

7. Регулировка громкости звонка

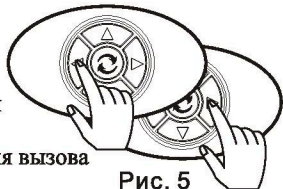
В режиме выбора звонка нажмите кнопку  (рис.6), чтобы отрегулировать громкость.





Рис. 6

8. Функция «не беспокоить»

а. В ждущем режиме нажмите и удерживайте кнопку  (рис.2), прозвучит звук «ди», устройство войдет в режим «не беспокоить», и загорится соответствующий индикатор. При вызове с внешней камеры, появится только изображение, звонок не прозвучит.

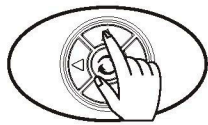





Рис. 2

б. В ждущем режиме при включенной функции «не беспокоить», нажмите кнопку  (рис.2), индикатор выключится, прозвучит звук «ди-ди», устройство выйдет из режима «не беспокоить».

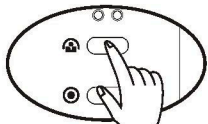
9. Настройка режима отсутствия (если в устройстве имеется карта памяти)

а. В ждущем режиме нажмите кнопку  (рис.7), чтобы включить управление режимом отсутствие, загорится индикатор отсутствия.

б. В ждущем режиме при включенном режиме отсутствия нажмите кнопку  (рис.7), индикатор выключится, устройство выйдет из режима отсутствия.



Рис. 7

10. Кнопка навигации



В режиме просмотра и разговора кнопка навигации по умолчанию управляет экранным меню. Нажмите кнопку  (рис. 8), чтобы переключить функцию экранного меню или доступ к сохраненным изображениям.

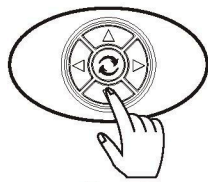

Рис. 8

11. Интерком (система внутренней связи)

а. Вызов KW-111 с главного монитора
Когда дополнительная трубка в режиме ожидания, нажмите и удерживайте кнопку  (рис.9), на обоих устройствах звучит сигнал «ду-лонг-донг» с интервалом, снимите трубку, ответьте на вызов.





Рис. 9

б. Вызов главного монитора с KW-111
Когда главный монитор в режиме ожидания, снимите трубку на дополнительной аппарате, нажмите и удерживайте кнопку  (рис. 9), на главном мониторе звучит сигнал «ду-лонг-донг» с интервалом, нажмите  (рис.3), ответьте на вызов.



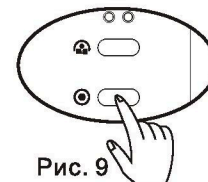

Рис. 3

12. Переадресация звонка с внешней камеры (с дополнительной трубкой KW-111)

В режиме разговора (разговор между главным монитором и камерой), нажмите и удерживайте кнопку  (рис.9), на дополнительной трубке прозвучит сигнал «ду-лонг-донг» с интервалами. Снимите трубку KW-111 и ответьте на вызов.

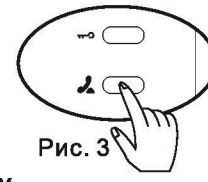
Сохранение черно-белых изображений

Устройство с функцией записи и сохранения черно-белых изображений оснащено следующими опциями:

1. Запись

Максимально можно записать с указанием времени 64 изображения.

2. Воспроизведение

Записанные изображения можно просмотреть в режиме просмотра или разговора.

3. Автовыключение

В режиме воспроизведения, если вы не выполняете действий кнопками, устройство выйдет из данного режима через 10 сек.



4. Обращение времени и редактирование

При работе с функцией сохранения изображений, вы можете видеть и редактировать время (в режиме обычного просмотра время не отображается).



5. Управление функцией отсутствие

В режиме отсутствия, устройство автоматически сохраняет изображение при каждом вызове с внешней камеры.

Функция сохранения черно-белых изображений

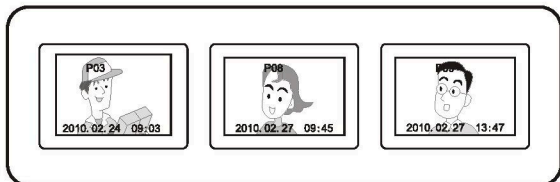



а. В режиме отсутствия, устройство автоматически сохраняет изображение при каждом вызове с внешней камеры.
В режиме просмотра нажмите , чтобы включить режим доступа к памяти, затем нажмите  для просмотра записанных изображений.

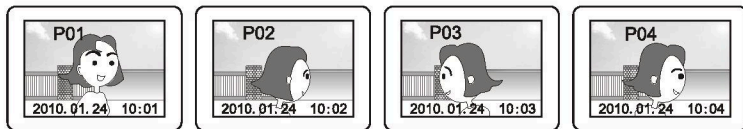

б. В режиме просмотра нажмите , чтобы включить режим доступа к памяти, затем нажмите  для записи одного снимка с временем записи. Максимально 32 или 64 изображений.

Функция перезаписи. Устройство записывает изображения поверх старых при достижении количества 32 или 64.







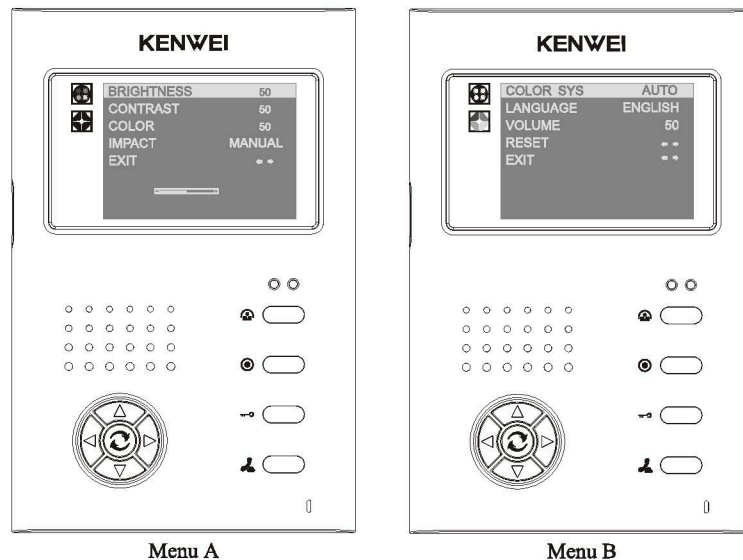

с. В режиме просмотра нажмите , чтобы включить режим доступа к памяти, затем нажмите , чтобы выбрать время или дату для редактирования, затем нажмите , чтобы редактировать выбранный пункт. Нажмите , чтобы выйти из режима.

Примечание. Все записанные изображения и время не сохраняются в случае отключения питания.



Экранное меню





В данном режиме также можно настроить громкость, яркость, контрастность, цветность.

Для того чтобы перейти в экранное меню, включите экран, после этого нажмите , нажмите  или , чтобы войти в меню А, затем нажимайте  или , чтобы выбрать нужный пункт меню для настройки. В пункте меню А нажмите , для входа в подменю «Выход», для входа в меню В.



1. Регулировка громкости разговора

В режиме просмотра или разговора кнопки навигации по умолчанию управляют функциями экранного меню, нажмите /, чтобы настроить громкость.

2. Регулировка яркости, контрастности.

В режиме экранного меню откройте меню А, нажмите , чтобы выбрать яркость, контрастность или цветность, используйте /, чтобы отредактировать параметры.

3. Установки вариантов изображения

В режиме экранного меню, откройте меню А, нажмите , чтобы выбрать Impact используйте /, чтобы выбрать яркий, мягкий, стандартный и вручную.

4. Установка системы цветности

В режиме экранного меню, откройте меню В, нажмите ▽ , чтобы выбрать Color Sys используйте ◀ / ▶, чтобы выбрать между AUTO, PAL, NTSC .

5. Установка языка

В режиме экранного меню, откройте меню В, нажмите ▽ , чтобы выбрать Language используйте ◀ / ▶, чтобы выбрать язык .

5.Сброс настроек качества изображения

В режиме экранного меню, откройте меню В, нажмите ▽ , Reset используйте ◀ / ▶, чтобы сбросить настройки качества изображения.

6.Выйти из экранного меню

В режиме экранного меню, откройте меню В, нажмите ▽ , чтобы выбрать Exit используйте ◀ / ▶, чтобы выйти, или же устройства автоматически выйдет из настроек экранного меню, спустя 10 сек.

Спецификация и комплектация

Спецификация

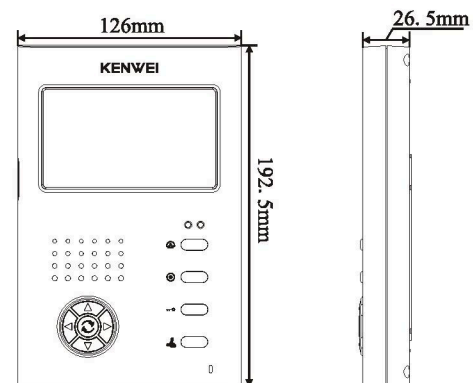

Аксессуары

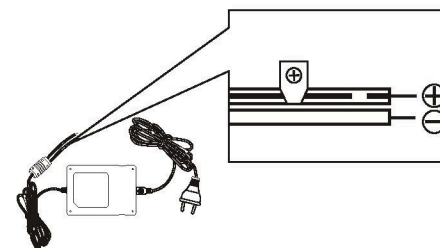
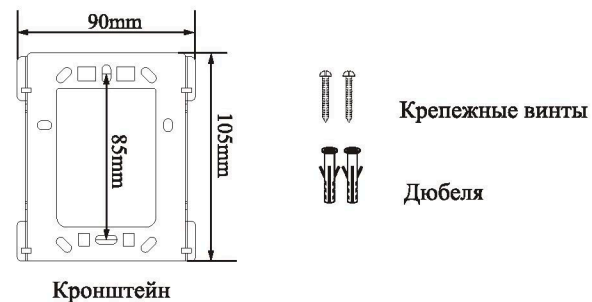

Адаптер (опционально, не входит в комплект для устройств AC питания)
Вход: AC110~240V, 50Hz/60Hz
Выход: DC13.5V/1.5A

Монтаж

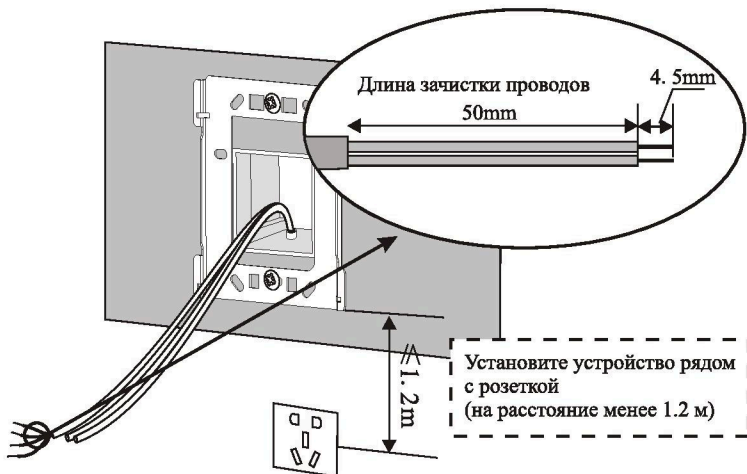
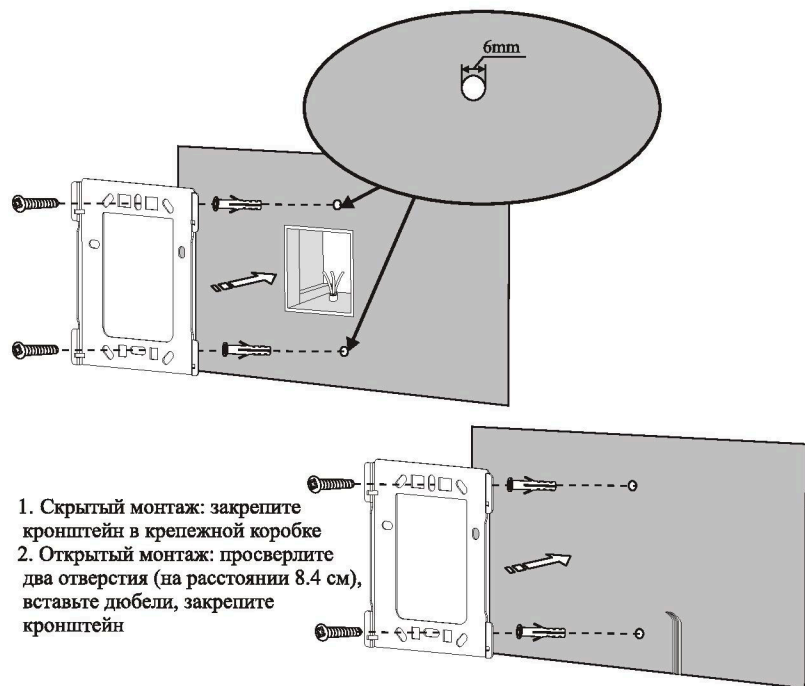

3. Зачистите провода, как показано на рисунке

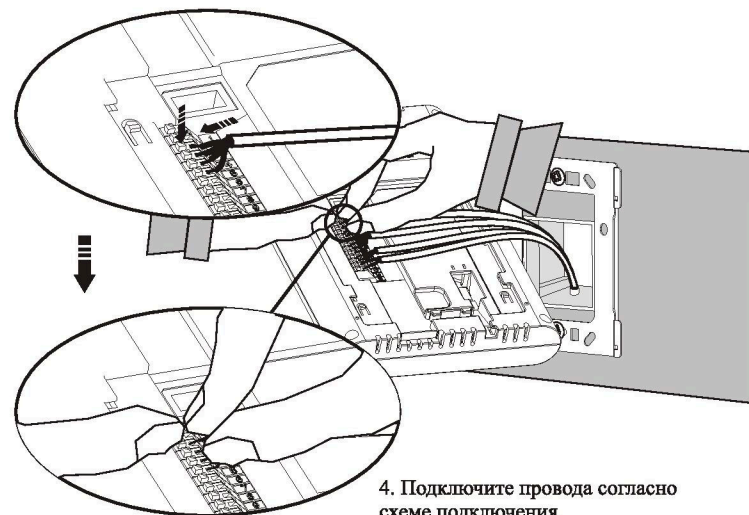

4. Подключите провода согласно схеме подключения. Проверьте надежность подключения.

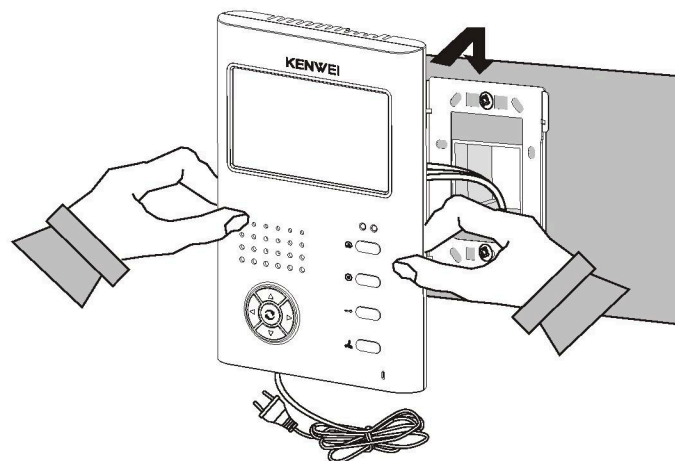

5. После подключения, расположите провода в крепежной коробке, установите устройство в кронштейн, затем включите устройство.

1. При установке обратите внимание:

Обеспечьте достаточное пространство вокруг для вентиляции и легкого доступа.
 Обеспечьте достаточное пространство вокруг, для настройки при установке.
 Не размещайте источники тепла под устройством.
 Не оставляйте устройство на солнце или под дождем.
 Даже если вы не используете устройство, не оставляйте устройство на солнце или под дождем.

2. Не оставляйте устройство под сильным освещением

Направленные лучи могут деформировать, изображение, либо изображение может быть искажено.

3. Не разбирайте устройство

Не правильный демонтаж может повредить устройство и привести к удару током.

4. Не проливайте воду на устройство

Устройство следует устанавливать в сухом месте. В случае попадания воды, устройство необходимо выключить и обратиться к продавцу.

5. Проверьте температуру и влажность

Не устанавливайте устройство в условиях с повышенной температурой и влажностью. Температура и влажность не должны быть выше указанных в параметрах.

6. В случае возникновения неполадок

В случае возникновения неполадок необходимо выключить устройство и обратиться к продавцу

7. Эксплуатация

Для корректной работы устройство должно находится вдалеке от источников магнитного поля, таких как микроволновая печь, колонки. Если вы не пользуетесь устройством в течение длительного времени, устройство необходимо выключить

8. Чистка

Для чистки устройства используйте мягкую ткань. Не используйте чистящие средства содержащие бензин, спирт. В случае возникновения неполадок необходимо выключить устройство и обратиться к продавцу

Длина провода и основные требования

Длина провода	30M	50M	100M
Провод, соединяющий внешнюю камеру и внутреннее устройство	RVV4*0.3mm ²	RVV4*0.5mm ²	RVV4*0.75mm ²
Провод, соединяющий внутреннее устройство и вспомогательную трубку	RVV4*0.3mm ²		/

Схема подключения внешней камеры и внутреннего монитора 1-1

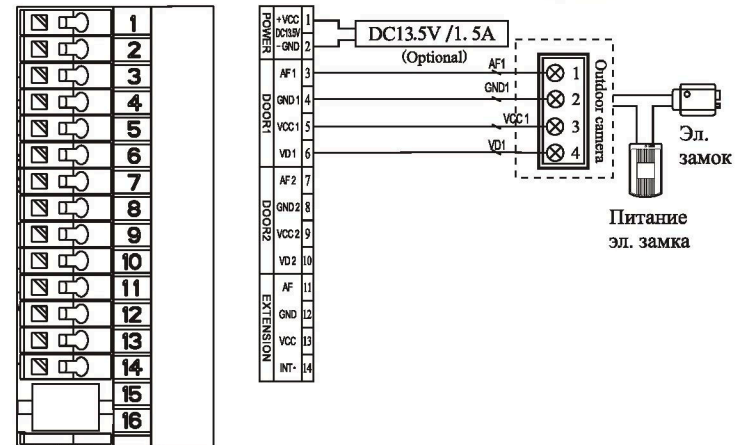

Соединительный терминал на задней стороне устройства

Схема подключения двух внешних камер

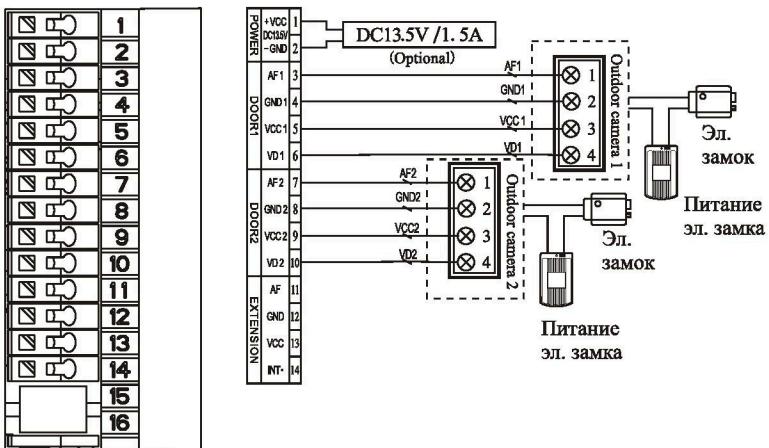
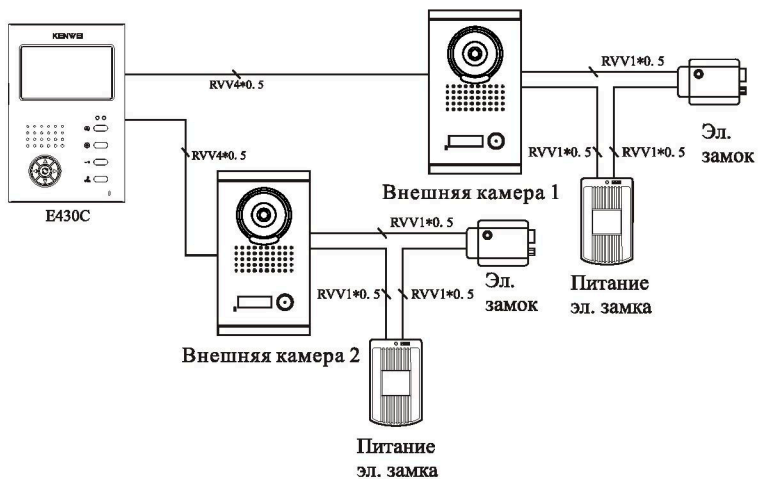

Соединительный терминал на задней стороне устройства

Схема подключения 1-го монитора, 2-х внешних камер и 1 вспомогательной трубки KW111

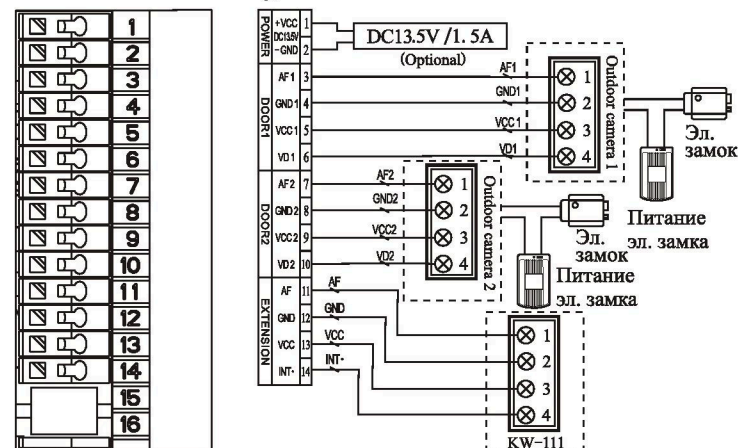
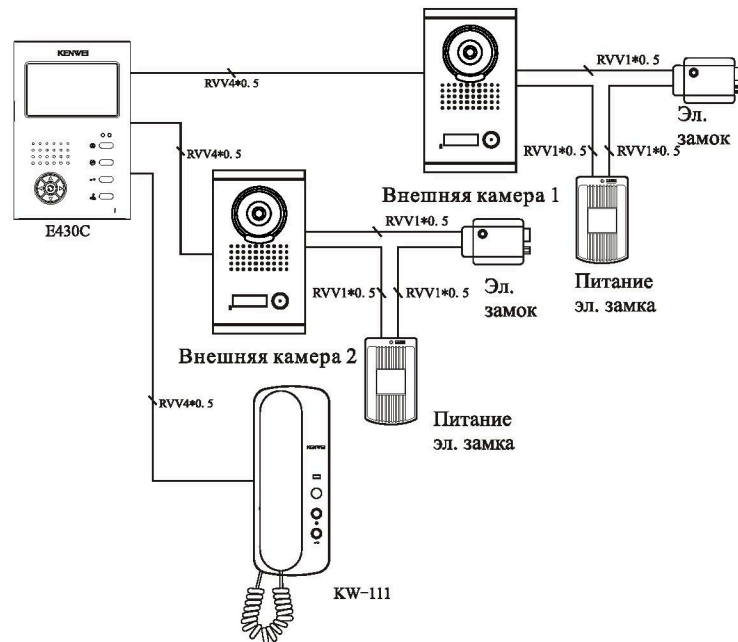

Соединительный терминал на задней стороне устройства

Проблема	Вероятная причина	Решение
Устройство не работает	Устройство не подключено к источнику питания; Устройство не включено	Проверьте подключение линии питания; Включите устройство
Нет вызова с внешней камеры	Нет подключения между внешней камерой и монитором; Выключен главный монитор	Проверьте подключение между внешней камерой и монитором; Включите устройство
Звук с внешней камеры тихий, хотя звук с монитора на внешнюю камеру слышен хорошо	Уровень громкости разговора низкий	Установите более высокий уровень громкости

№ модель	E430C	E430C-W32	E430C-W64
Дисплей	4.3' цветной TFT дисплей		
Питание	AC 100-240 ~50Hz/60Hz 35VA или DC 13.5V/1.5 A		
Подключение вспомогательной трубки (интеркома расширения)	последовательно		
Связь	handsfree		
Мощность	13. 5V, 500mA (max)	13. 5V, 500mA (max)	13. 5V, 500mA (max)
Звонок	Мелодия и тональный		
Рабочая температура	-10°C ~ +55°C		
Стандарт изображения	авто переключение PAL или NSTC в OSD меню		
Интерком расширения	KW-111		
Совместимые внешние камеры	Любые 4-х проводные камеры Kenwei		